

## LB-811S 高音质吸顶扬声器



LB-811S是一款高音质吸顶扬声器。表面采用美观的黑色涂层和白色网罩，时尚精巧的外型可与现代化的室内装潢完美融合，相得益彰。低音采用聚丙烯振膜加橡胶折环，以表现平滑出色的低频响应和甜润温暖的中频；高音采用天然蚕丝球顶音膜，磁液冷却，钕铁硼磁钢，让声音清晰明亮，委婉动听；高音可因场地环境倾斜30度，360度内自由转动，并PTC过载保护；-12dB/Oct低通滤波器，-18dB/Oct高通滤波器，让每个扬声器工作在较佳的频带内。简单方便的功率设置，操作容易。适合于多种场合，特别在商店、百货公司、学校、办公室、酒店和餐馆内的内嵌式音响应用场合，可以发挥卓越的语音及音乐播放功能。

### 技术规格

| 电气指标                  |                      |
|-----------------------|----------------------|
| 最大功率                  | 100W                 |
| 额定功率                  | 50W                  |
| 灵敏度(1m/1W)            | 88dB                 |
| 最大声压级(1m/50W)         | 105dB                |
| 频响范围                  | 40Hz ~ 20kHz         |
| 开放角度<br>(1kHz / -6dB) | 100°                 |
| 额定阻抗                  | 8Ω                   |
| 连接器                   | 按键端子                 |
| 机械指标                  |                      |
| 产品尺寸                  | Φ285 x 142mm         |
| 开孔尺寸                  | Φ246mm               |
| 面板                    | ABS                  |
| 网罩                    | 白色铁网                 |
| 产品颜色                  | 白色(RAL9016)          |
| 喇叭单元尺寸                | 8"低音+1"高音            |
| 产品重量                  | 2.47kg               |
| 内盒装箱数量                | 1PC                  |
| 内盒尺寸(外径)              | 30.8 x 30.6 x 16.1cm |
| 毛重/装箱数量               | 13.3Kg/4PCS          |
| 外箱尺寸(外径)              | 64.5 x 33 x 36cm     |
| 环境要求                  |                      |
| 操作温度                  | -25℃ to +55℃         |
| 存储温度                  | -40℃ to +70℃         |
| 相对湿度                  | <95%                 |

### 特点

- 非凡的语音和音乐再现效果
- 高强度的ABS材料
- 天花板嵌入式安装, 安装快速简便
- 完美融入所有室内场所
- 符合CE标准

### 三视图

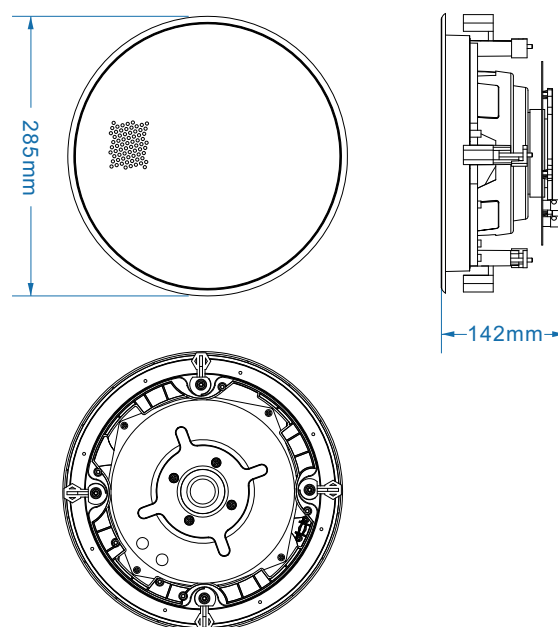

尺寸(单位:毫米)

### 电路图

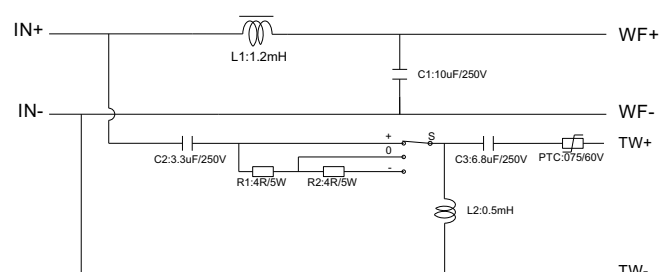

## 频率响应图

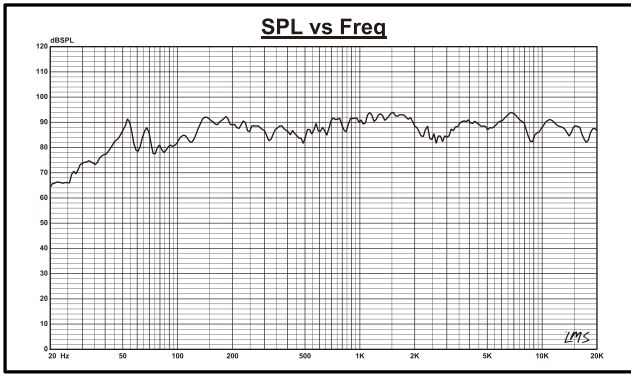

## 阻抗图

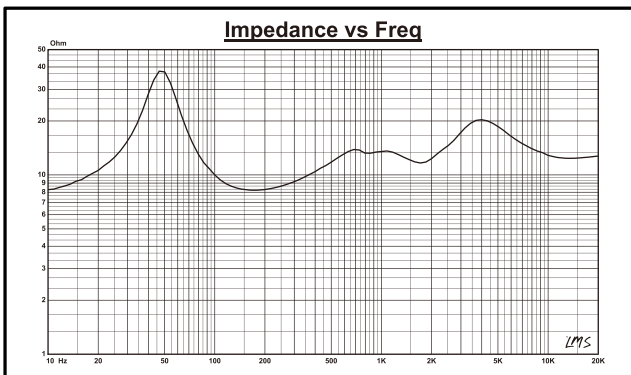

## 指向性图

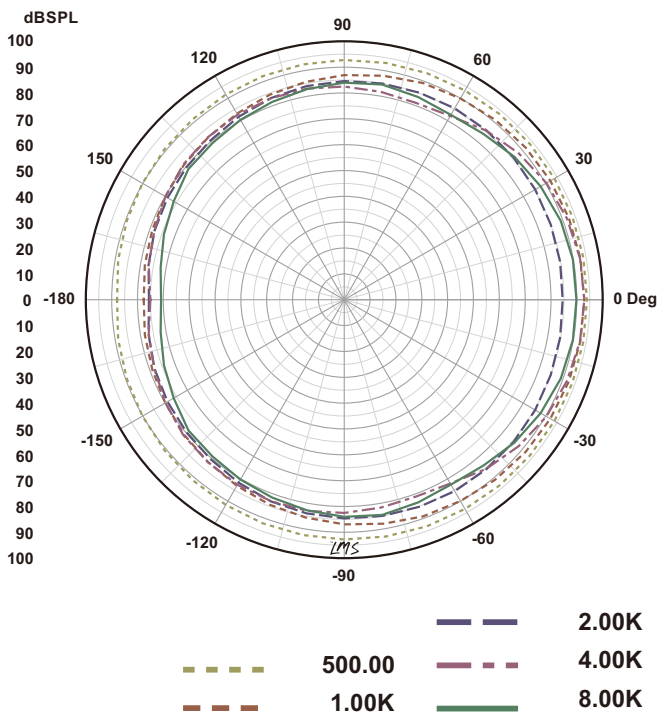

## 安装说明

1. 在天花板上开一个直径为246毫米的安装孔。

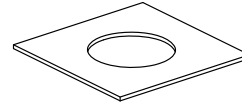

2. 固定支架。

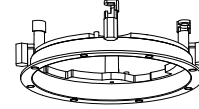

3. 固定支架装入天花板，用螺丝刀释放脚扣，拉出预留的音频线。

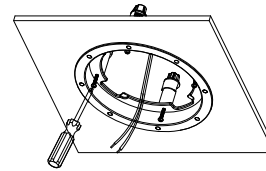

4. 扬声器组件。

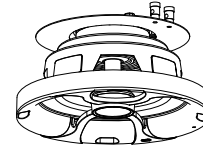

5. 扬声器组件接好音频线以后顺时针方向旋入固定支架。

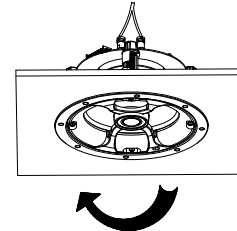

6. 扭紧螺丝固定好。

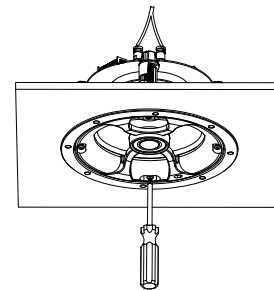

7. 扣上防尘网。

